

TRUTH B1030A

High-Resolution, Active 2-Way Reference Studio Monitor with
5.25" Kevlar Woofer

JP

JP 安全にお使いいただくために

**注意**

感電の恐れがありますので、カバーやその他の部品を取り外したり、開けたりしないでください。高品質なプロ用スピーカーケーブル (1/4" TS 標準ケーブルおよびツイスト ロッキング プラグケーブル) を使用してください。

**注意**

火事および感電の危険を防ぐため、本装置を水分や湿気のあるところには設置しないで下さい。装置には決して水分がかからないように注意し、花瓶など水分を含んだものは、装置の上には置かないようにしてください。

**注意**

このマークが表示されている箇所には、内部に高圧電流が生じています。手を触れると感電の恐れがあります。

**注意**

取り扱いとお手入れの方法についての重要な説明が付属の取扱説明書に記載されています。ご使用前に良くお読みください。

**注意**

1. 取扱説明書を通してご覧ください。
2. 取扱説明書を大切に保管してください。
3. 警告に従ってください。
4. 指示に従ってください。
5. 本機を水の近くで使用しないでください。
6. お手入れの際は常に乾燥した布巾を使用してください。
7. 本機は、取扱説明書の指示に従い、適切な換気を妨げない場所に設置してください。取扱説明書に従って設置してください。
8. 本機は、電気ヒーターや温風機器、ストーブ、調理台やアンプといった熱源から離して設置してください。

9. 二極式プラグおよびアースタイプ (三芯) プラグの安全ピンは取り外さないでください。二極式プラグにはピンが二本ついており、そのうち一本はもう一方よりも幅が広がっています。アースタイプの三芯プラグには二本のピンに加えてアース用のピンが一本ついています。これらの幅の広いピン、およびアースピンは、安全のためのものです。備え付けのプラグが、お使いのコンセントの形状と異なる場合は、電気技師に相談してコンセントの交換をして下さい。

10. 電源コードを踏みつけたり、挟んだりしないようご注意ください。電源コードやプラグ、コンセント及び製品との接続には十分にご確認ください。

11. すべての装置の接地 (アース) が確保されていることを確認して下さい。



12. 電源タップや電源プラグは電源遮断機として利用されている場合には、これが直ぐに操作できるように手元に設置して下さい。

13. 付属品は本機製造元が指定したもののみをお使いください。

14. カートスタンド、三脚、ブラケット、テーブルなどは、本機製造元が指定したもの、もしくは本機の付属品となるもののみをお使いください。カートを使用している際の搬送の際は、器具の落下による怪我に十分ご注意ください。

15. 雷雨の場合、もしくは長期間ご使用にならない場合は、電源プラグをコンセントから抜いてください。

16. 故障の際は当社指定のサービス技術者にお問い合わせください。電源コードもしくはプラグの損傷、液体の装置内への浸入、装置の上に物が落下した場合、雨や湿気に装置が晒されてしまった場合、正常に作動しない場合、もしくは装置を地面に落下させてしまった場合など、いかなる形であれ装置に損傷が加わった場合は、装置の修理・点検を受けてください。



17. 本製品に電源コードが付属されている場合、付属の電源コードは本製品以外ではご使用いたしません。電源コードは必ず本製品に付属された電源コードのみご使用ください。

18. ブックケースなどのような、閉じたスペースには設置しないでください。

19. 本機の上に点火した蝋燭などの裸火を置かないでください。

20. 電池廃棄の際には、環境へのご配慮をお願いします。電池は、かならず電池回収場所に廃棄してください。

21. 本装置は 45℃ 以下の温帯気候でご使用ください。

法的放棄

ここに含まれる記述、写真、意見の全体または一部に依拠して、いかなる人が損害を生じさせた場合にも、Music Tribe は一切の賠償責任を負いません。技術仕様、外観およびその他の情報は予告なく変更になる場合があります。商標はすべて、それぞれの所有者に帰属します。Midas、Klark Teknik、Lab Gruppen、Lake、Tannoy、Turbosound、TC Electronic、TC Helicon、Behringer、Bugera、Aston Microphones および Coolaudio は Music Tribe Global Brands Ltd. の商標または登録商標です。© Music Tribe Global Brands Ltd. 2022 無断転用禁止。

限定保証

適用される保証条件と Music Tribe の限定保証に関する概要については、オンライン上 community.musictribe.com/pages/support#warranty にて詳細をご確認ください。

TRUTH B1030A フックアップ

JP

ステップ 1: フックアップ

コンピューターのモニタリング

プロジェクト・スタジオ

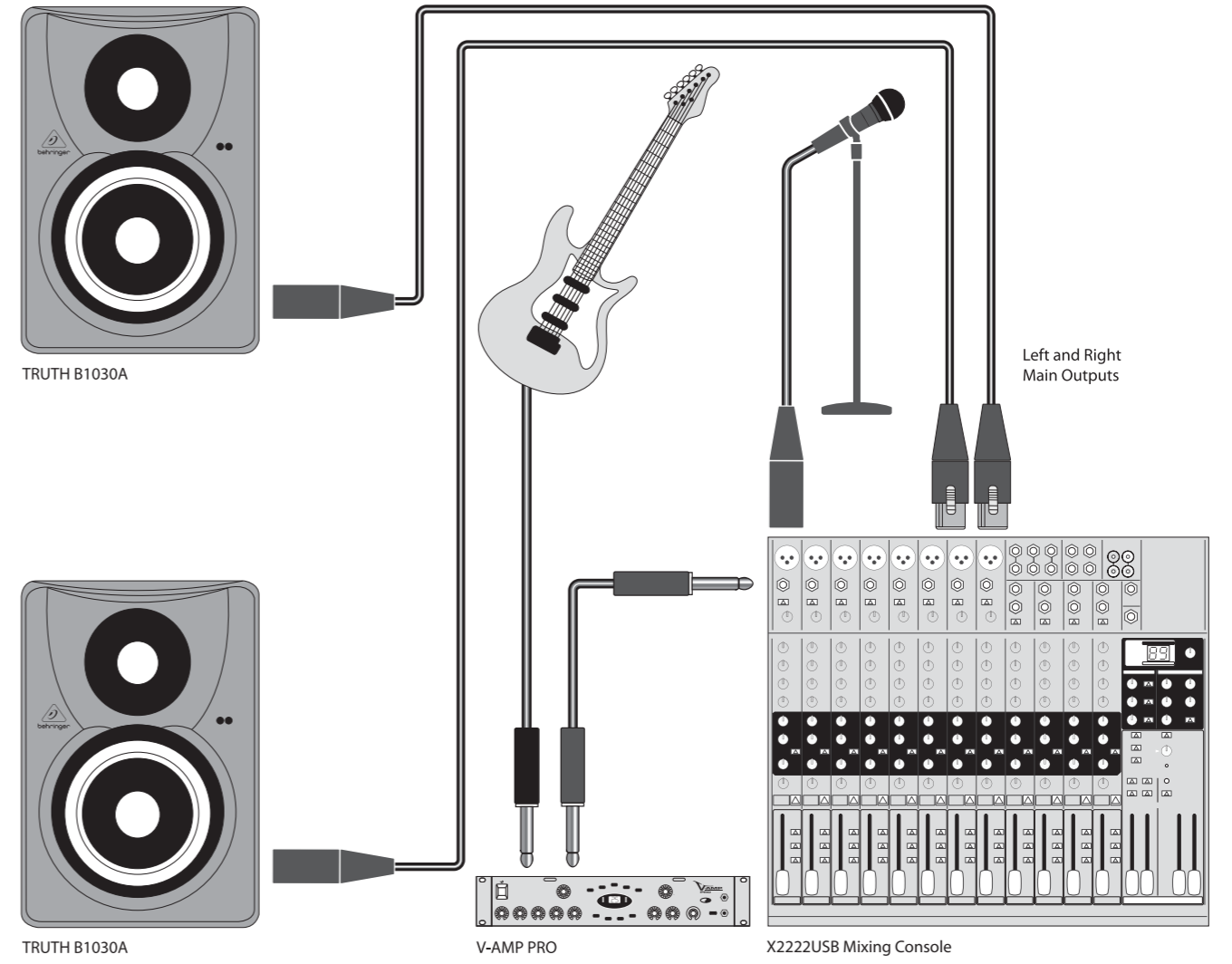
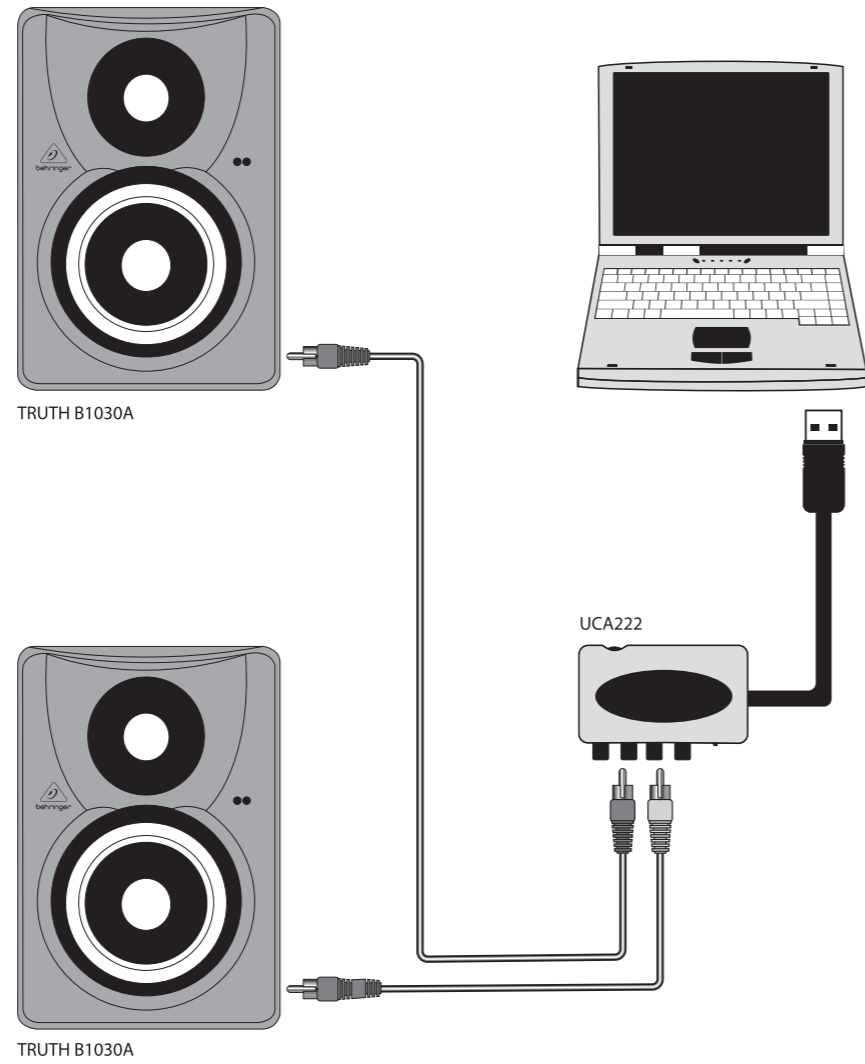

TRUTH B1030A コントロール

JP

ステップ 2: コントロール

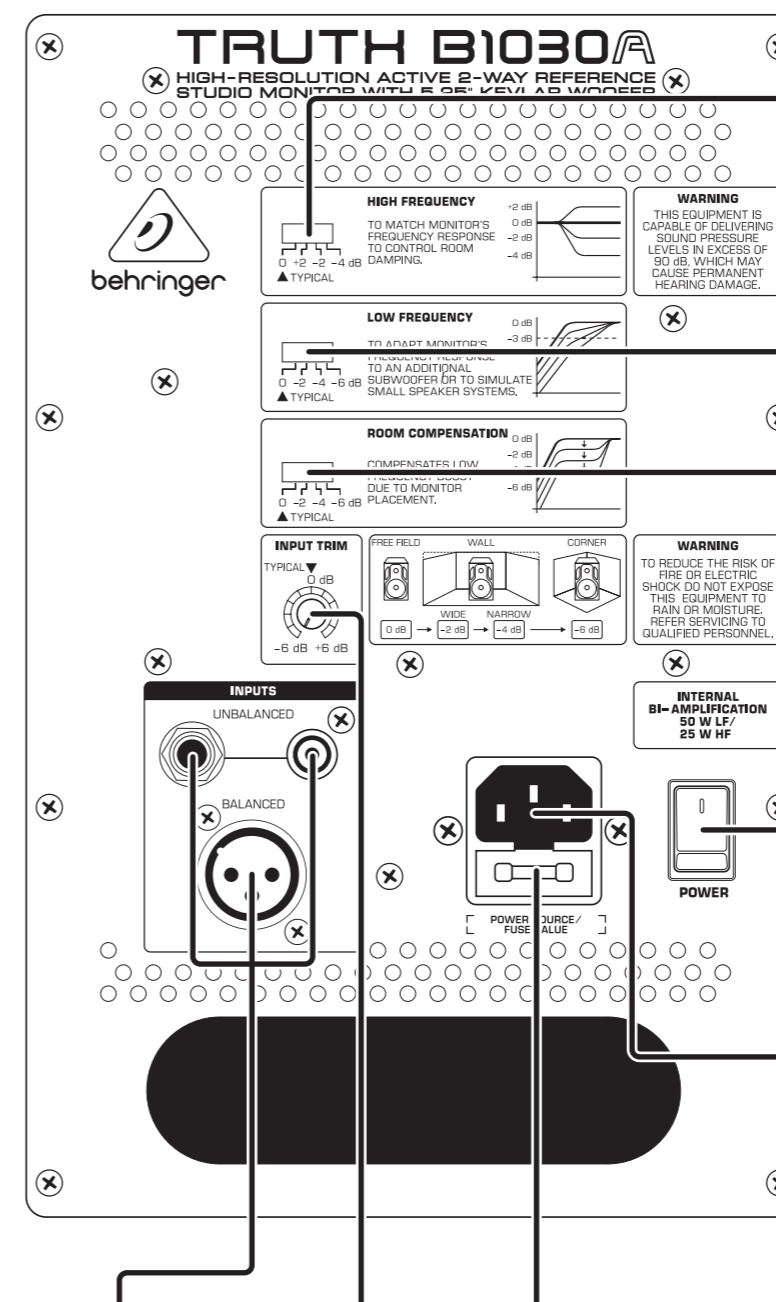
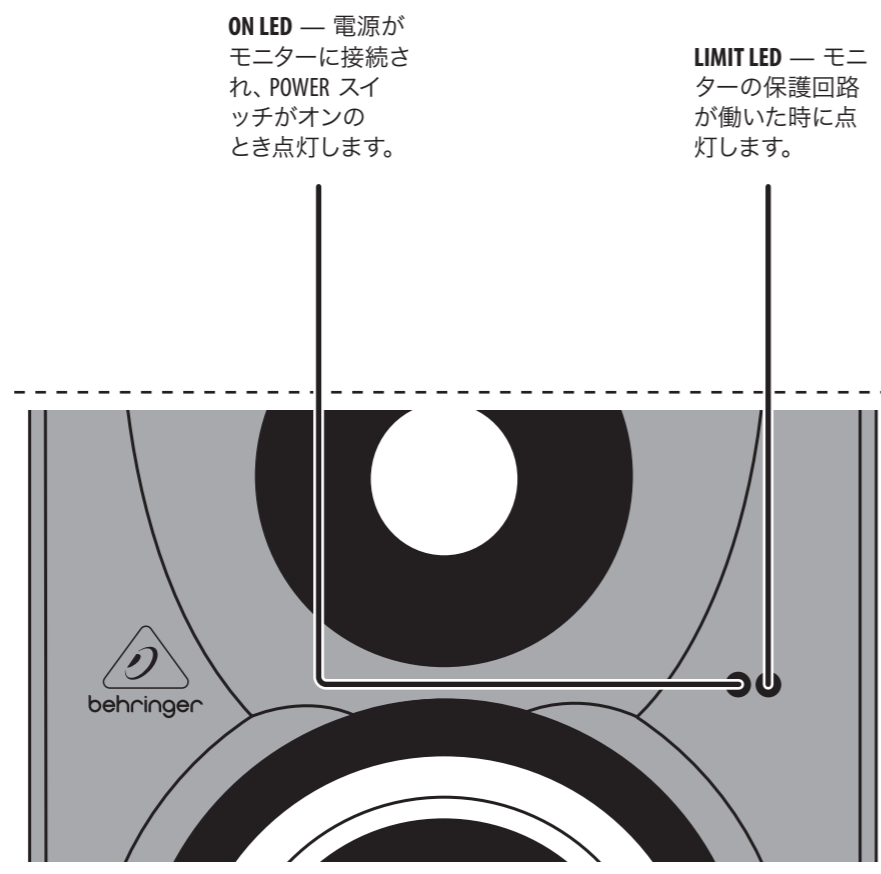

HIGH FREQUENCY — モニターの周波数特性をコントロール・ルームのダンピング特性に合わせます。

LOW FREQUENCY — スピーカーをサブウーファーとの共用に合わせたり、小型のスピーカーの特性をエミュレートします。

ROOM COMPENSATION — スピーカーの設置場所に応じて、低周波数のロール・オフ補正を行います。

POWER SWITCH — モニターをオン、オフします。電源が入っているとき、ON LED ライトが点灯します。

POWER SOURCE — 同梱されている電源ケーブルをこのソケットと主電源に接続します。

INPUT — XLR, RCA または ¼ インチケーブルのいずれかをこれらの入力に挿入してオーディオのソースを接続します。

INPUT TRIM — オーディオのソース信号に対するモニターの入力感度を調節します。

FUSE — ヒューズが格納されています。

TRUTH B1030A はじめに

ステップ 3: はじめに

- 1** リスニングポジションから、頭の高さ、妨げるものがない位置、左右同じ距離でスピーカーを設置します。

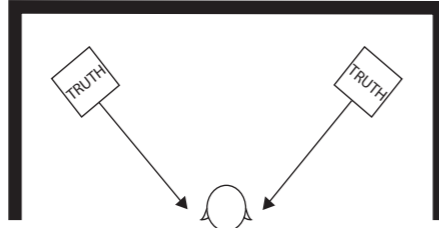

- 2** 同梱されている電源ケーブルを各モニターに接続します。各モデルに適合した主コンセントにもう一方の先を接続します。ここではまだ電源を入れないでください! グランド・ループを避けるため、できれば両方のモニタースピーカーとミキシング・コンソールを同じコンセントに接続します。

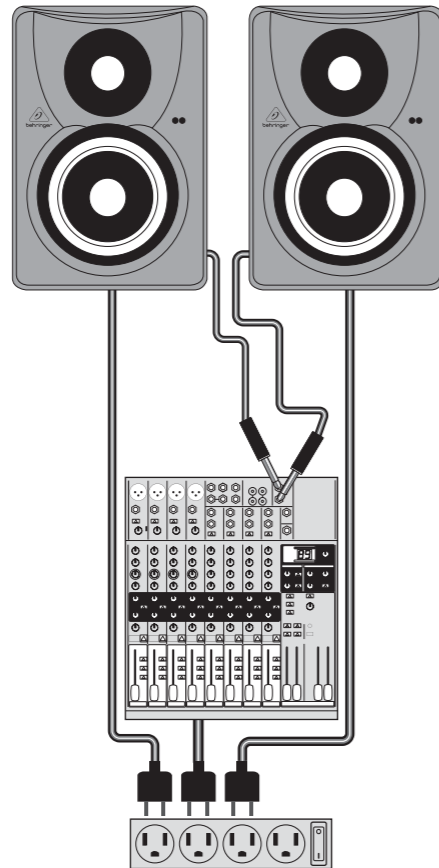

- 3** オーディオのソースをモニタースピーカーの入力に接続します。ミキサーを接続する場合は、ミキサーのメイン XLR 出力が良いでしょう。UCA222 などのインターフェースを使って、コンピューターからのオーディオ出力を接続することもできます。

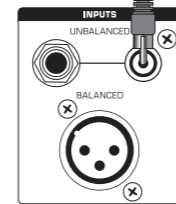
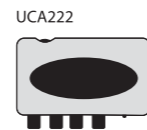
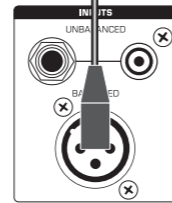
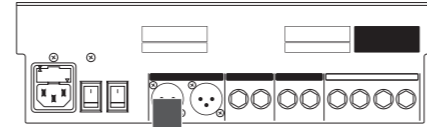

- 4** ミキサー、コンピューター、その他のオーディオソースの電源を入れます。

- 5** パワースイッチを押して、各スピーカーの電源を入れます。スイッチはバックパネルにあります。ON LED が点灯します。

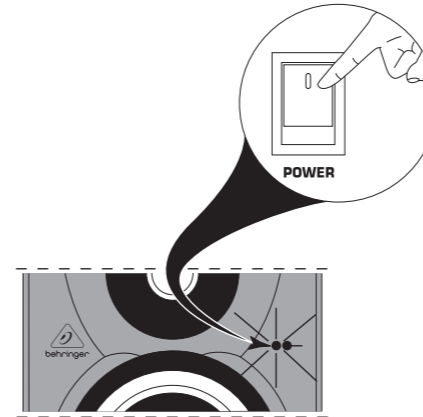

- 6** 各モニターのバックパネルの INPUT TRIM ノブを中央 (0 dB) の位置に合わせます。

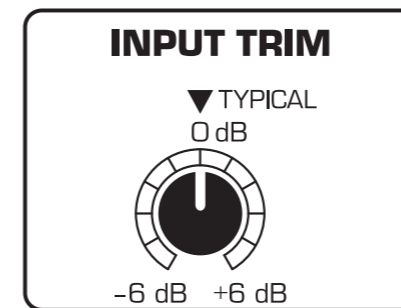

- 7** オーディオソースの再生を始め、ちょうど良いリスニング・レベルまで徐々にボリュームを上げます。

JP 技術仕様

オーディオ入力	
XLR コネクター	平衡入力
¼" TRS	平衡入力
RCA	不均衡な入力
入力インピーダンス	10 kΩ
入力トリム	-6 dB ~ +6 dB
最大 入力レベル	+22 dB
トランスデューサー	
高周波ドライバー	超高解像度 1" ドームツイーター
低周波ドライバー	直径 5 ¼" のケブラーダイヤフラム
アンプ出力パワー	
低周波ドライバー	
RMS @ 0.1 % THD (正弦波)	35 W @ 4 Ω
最大電力	50 W @ 4 Ω
高周波ドライバー	
RMS @ 0.1 % THD (正弦波)	15 W @ 4 Ω
最大電力	25 W @ 4 Ω
クロスオーバー	
タイプ	アクティブ
クロスオーバー頻度	4.3 kHz
システム仕様	
周波数応答	50 Hz ~ 20 kHz
音圧レベル	最大 110 dB SPL @ 1 m (ペア)
周波数帯の割り当て	
低頻度	0 dB @ 60 Hz -2 dB @ 60 Hz -4 dB @ 60 Hz -6 dB @ 60 Hz
部屋の補償	0 dB @ 300 Hz -2 dB @ 300 Hz -4 dB @ 300 Hz -6 dB @ 300 Hz
高周波	+2 dB @ 8 kHz 0 dB @ 8 kHz -2 dB @ 8 kHz -4 dB @ 8 kHz
電源	
ヒューズ	
100-240 V~, 50/60 Hz	T 1.6 A H 250 V
消費電力	
100-240 V~, 50/60 Hz	100 W
主電源接続	標準 IEC コネクタ
寸法	
寸法 (H x W x D)	11.3 x 7.8 x 11" 288 x 198 x 280 mm
重量	12 ポンド / 5.5 kg

その他の重要な情報

JP その他の重要な情報

1. ヒューズの格納部 / 電圧の選択:

ユニットをパワーソケットに接続する前に、各モデルに対応した正しい主電源を使用していることを確認してください。ユニットによっては、230V と 120V の 2 つの違うポジションを切り替えて使う、ヒューズの格納部を備えているものがあります。正しくない値のヒューズは、絶対に適切な値のヒューズに交換されている必要があります。

2. 故障: Music Tribe ディーラーがお客様のお近くにはないときは、musictribe.com の "Support" 内に列記されている、お客様の国の Music Tribe ディストリビューターにコンタクトすることができます。お客様の国がリストにない場合は、同じ musictribe.com の "Support" 内にある "Online Support" でお客様の問題が処理できないか、チェックしてみてください。あるいは、商品を返送する前に、musictribe.com で、オンラインの保証請求を要請してください。

3. 電源接続: 電源ソケットに電源コードを接続する前に、本製品に適切な電圧を使用していることをご確認ください。不具合が発生したヒューズは必ず電圧および電流、種類が同じヒューズに交換する必要があります。

We Hear You